

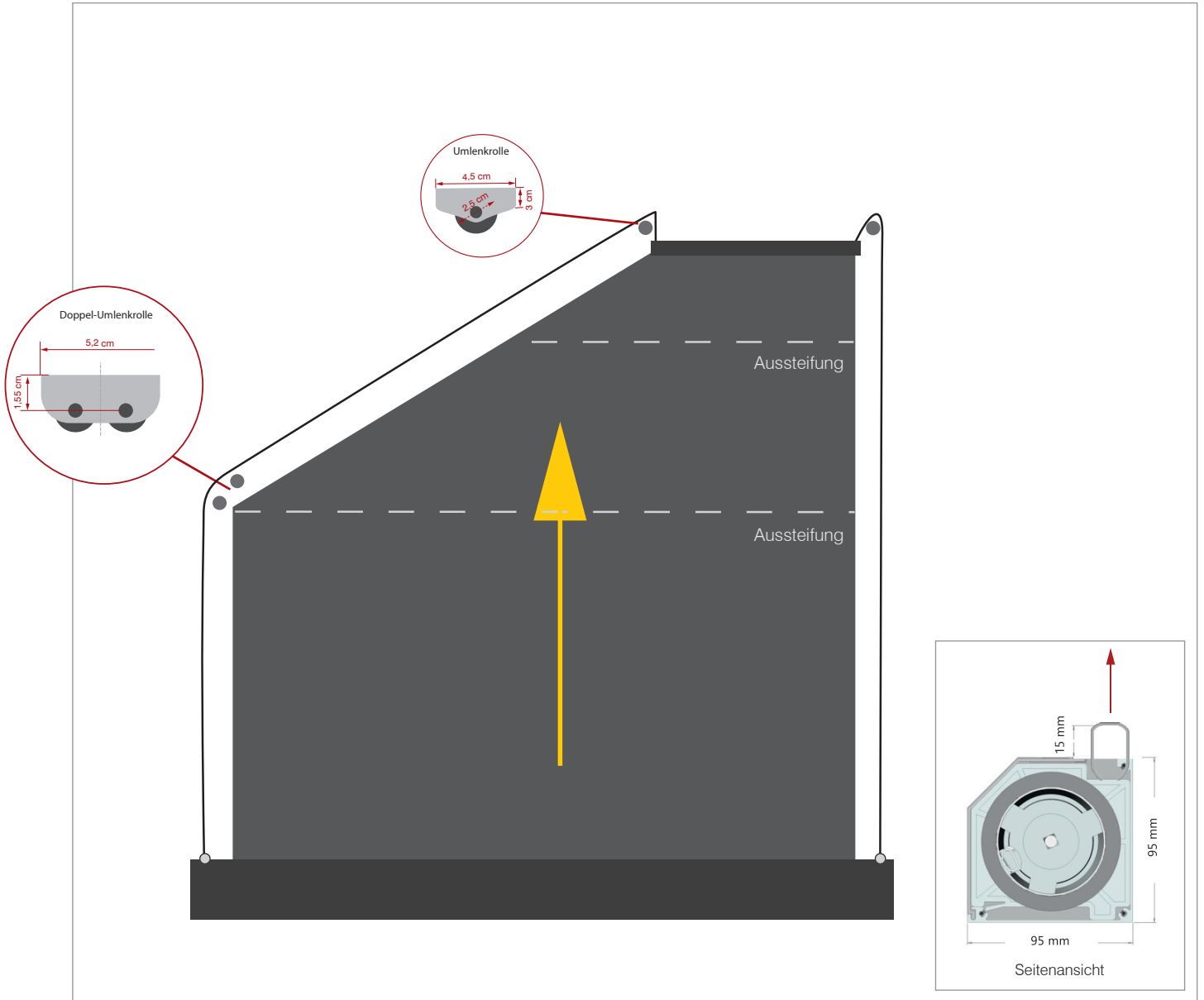

Schrägmarkise UNO 95.2

Größe: S M L XL

ÜBERSICHT



mind. Baubreite: 86 cm
max. Baubreite: 160 cm (weitere in Größe XL)
max. Bauhöhe: 280 cm
Kasten: 95 x 95 mm
Profilfarbe: weiß (RAL 9016); weitere RAL-Farben gegen Mehrpreis

Seitenführung: hochreißfestes Seil
Bedienung: 230 V Motor (Standard); optional Funk, io-homecontrol
Tuch: [Solts 86](#)
[Solts 92](#)
[Soltis B92](#)



Schrägmarkise UNO 95.2

Spezielles Gegenzugsystem für innen oder außen

Fabrikat: SOLARMATIC®-Schrägmarkise UNO 95.2 Formen S2 / S3 / S6 / S7

Kassette:

Zweiteilige, allseits geschlossene Aluminiumkassette mit vorderer 45° abgeschrägter Revisionsblende, Querschnitt 95 x 95 mm, seitlich verschraubte Blendkappen aus Aluminiumdruckguss mit integrierten Führungsrollen für die Zugseiltechnik.

Welle:

Präzisionsrohr aus verzinktem Stahl mit spezieller Kedernut, Durchmesser nach Erfordernis.
Integrierte Zugfeder zur individuellen Tuch-Nachspannung.

Antrieb:

230 Volt-Spezial-Einsteckantrieb, 50 Hz, Leistung 140W, Schutzklasse IP44 mit Thermoschutz und eingebautem Kondensator, Lärmemissionspegel ≤ 70 dB laut EN ISO 12100-2:2003, EasyClick-Endlageneinstellung direkt am Motorkopf für die obere und untere Endlage.

Zugleiste:

Einteiliges Aluminium-Abschlussprofil, mit seitlichen Spezialkappen und integrierten Umlenkrollen für die innenliegende Seilführung. Im eingefahrenem Zustand **ragt es nur 15 mm aus der oberen Kantenkante heraus. Die Zugleiste muss mindestens 1/3 der Anlagenbreite betragen.**

Oberfläche: Profile pulverbeschichtet **in RAL 9016**

- RAL-Beschichtung in allen Classic RAL-Tönen gegen Aufpreis möglich

Kunststoffteile:

- Endkappen der Zugleiste in schwarz

Behangempfehlung Textilscreens:

- **SOLTIS Perform 92** für Transluzenz, Blendschutz
- **SOLTIS Horizon 86** für hohe Transparenz
- **SOLTIS Opaque B92** für Abdunkelung

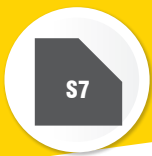

Bsp. ausgefahreneSchrägmarkise UNO 95.2
am Mustermaß Breite 1200 mm x Höhe 2330 mm

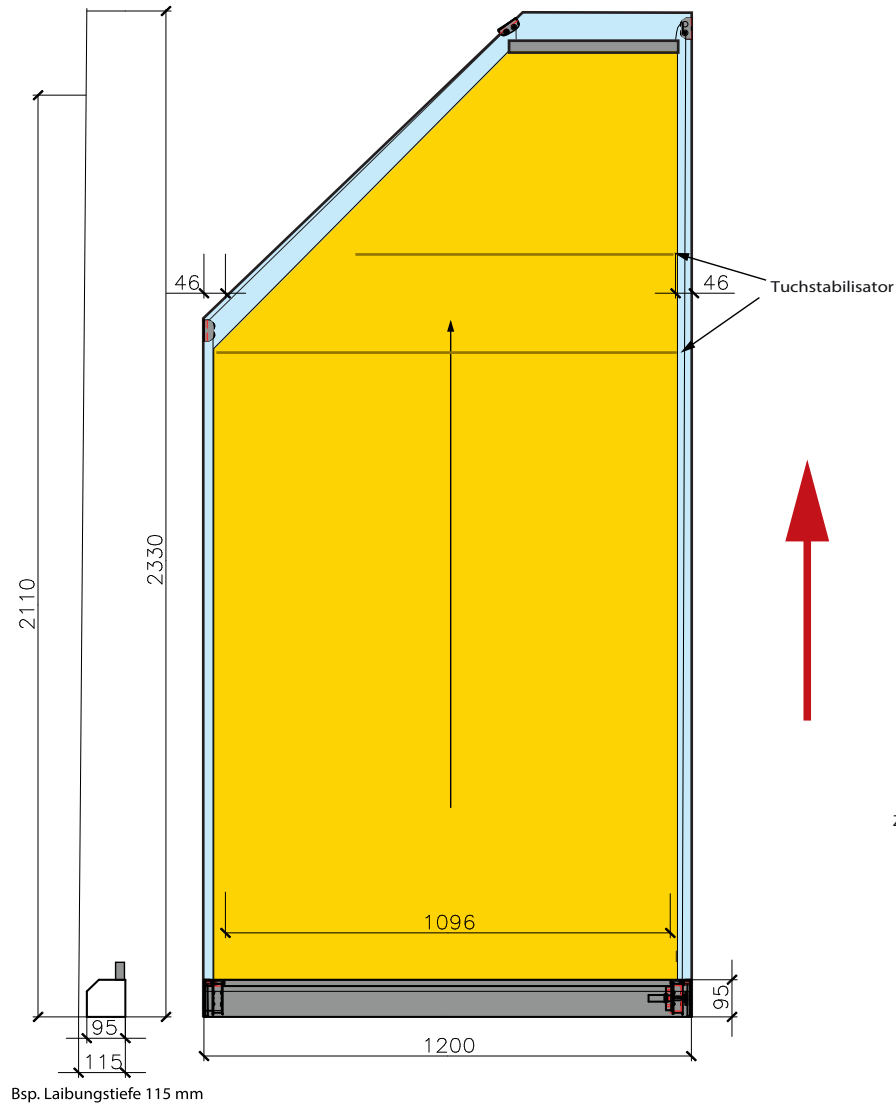

Bsp. eingefahreneSchrägmarkise UNO 95.2
am Mustermaß 1200 x 2330 mm

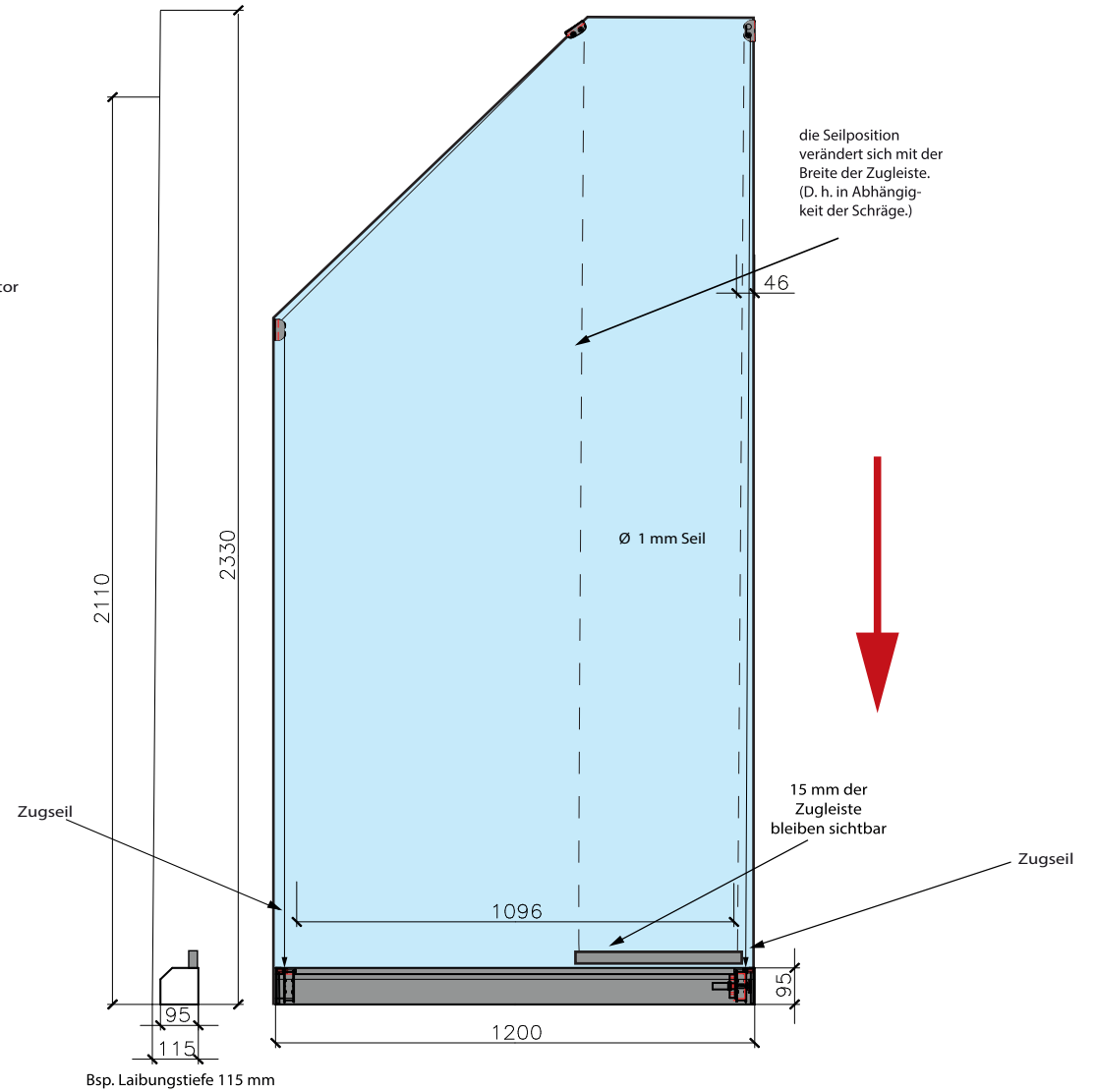



Bsp. ausgefahrene Schrägmarkise UNO 95.2
am Mustermaß Breite 1200 mm x Höhe 2330 mm

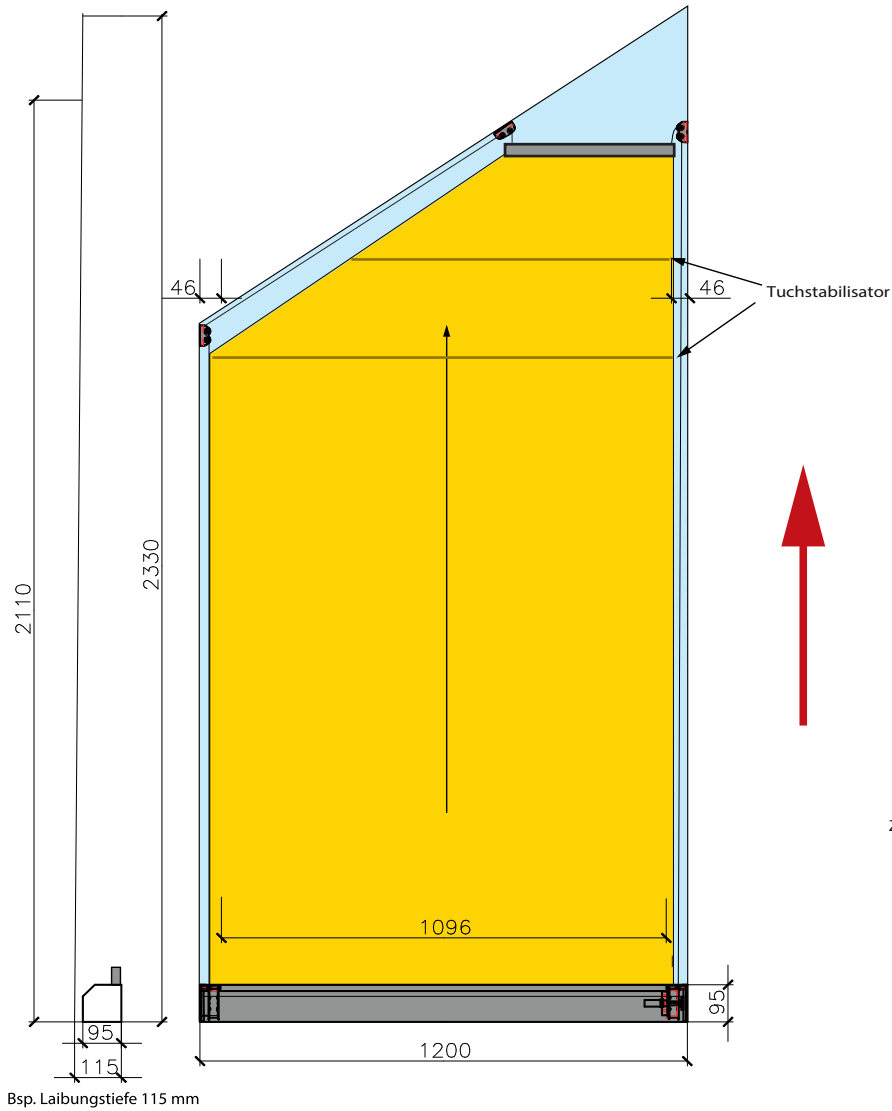

Bsp. eingefahrene Schrägmarkise UNO 95.2
am Mustermaß 1200 x 2330 mm

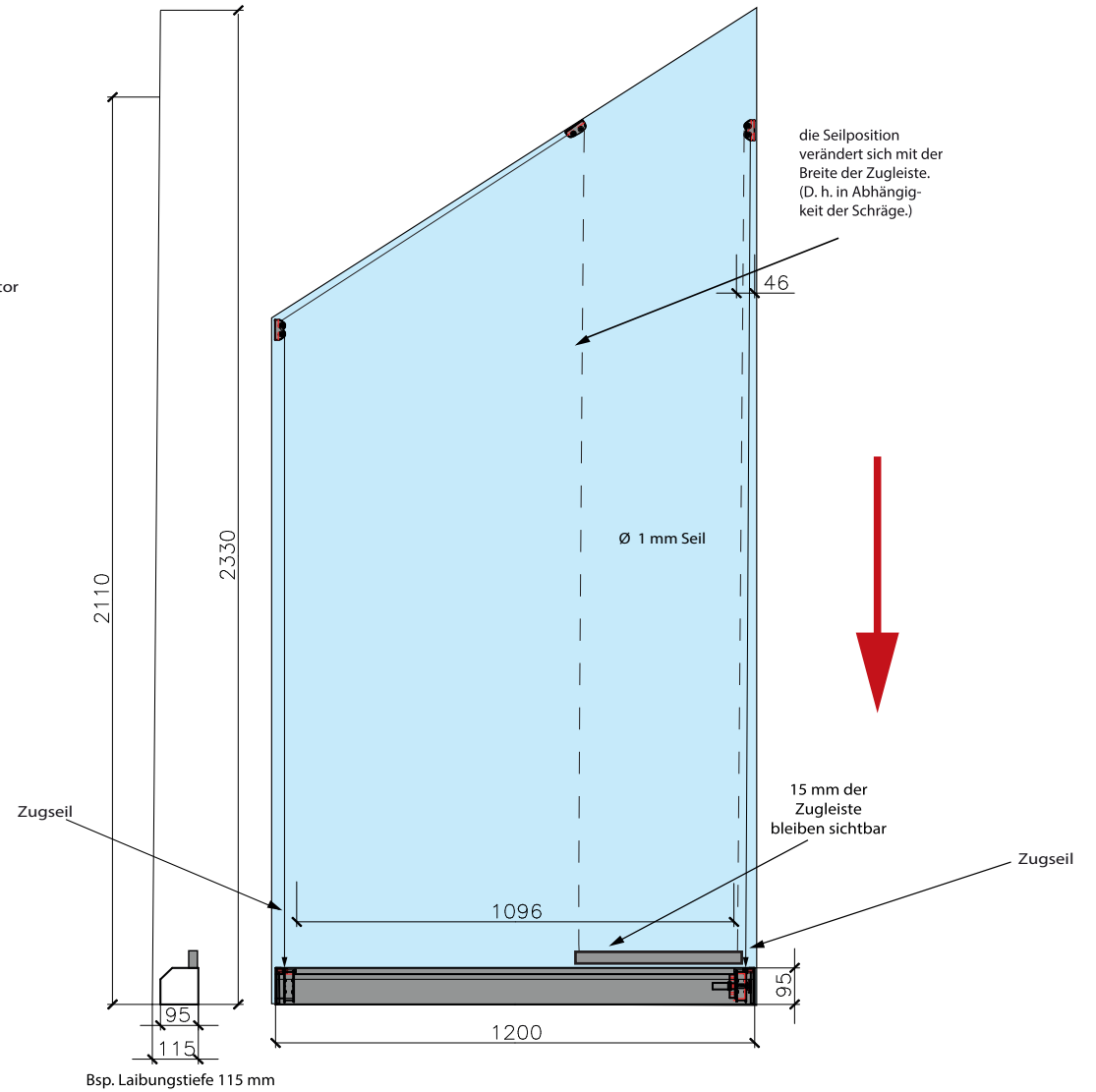



XS S **M** L XL

UNO 95.2 gerade Anlage

ROLLO VON UNTEN NACH OBEN

Verkaufspreise in € brutto, inkl. MwSt., ab Werk, zzgl. Versand

ÜBERSICHT

Anwendungsbereich: **innen / außen**

mind. Breite: 86 cm

max. Breite: 160 cm

max. Höhe: **280 cm**

Kasten: 95 x 95 mm

Profilfarben: weiß (RAL 9016); weitere RAL-Farben gegen Mehrpreis

Seitenführung: hochreißfestes Seil

Behänge: SOLTIS 86 / 92 / B92 *weitere auf Anfrage*

Bedienungen:



(Standard)



Solar mit Handsender: + 499 €

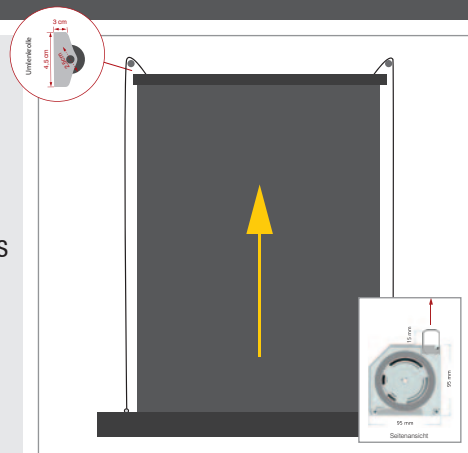

DETAILS

gerade Anlage UNO 95.2

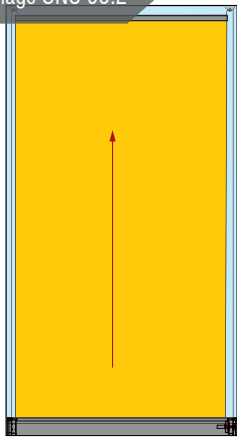

schräge Anlage UNO 95.2

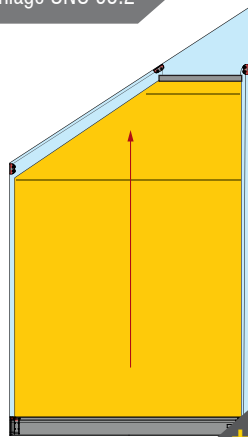

+ 198 €

gebogene Anlage UNO 95.2

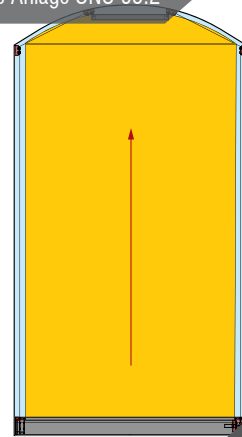

+ 249 €

VK-PREISE

Bedienung: 230 V Motor

Höhe in cm	Breite in cm							
	bis 90	bis 100	bis 110	bis 120	bis 130	bis 140	bis 150	bis 160
bis 80	1499	1513	1527	1541	1555	1569	1583	1597
90	1510	1524	1539	1554	1569	1584	1599	1613
100	1521	1536	1552	1567	1583	1598	1614	1630
110	1532	1548	1564	1581	1597	1613	1629	1646
120	1543	1560	1577	1594	1611	1628	1645	1662
130	1554	1572	1589	1607	1625	1642	1660	1678
140	1565	1584	1602	1620	1639	1657	1675	1694
150	1576	1595	1615	1634	1653	1672	1691	1710
160	1588	1607	1627	1647	1667	1686	1706	1726
170	1599	1619	1640	1660	1681	1701	1721	1742
180	1610	1631	1652	1673	1694	1716	1737	1758
190	1621	1643	1665	1687	1708	1730	1752	1774
200	1632	1655	1677	1700	1722	1745	1767	1790
210	1643	1666	1690	1713	1736	1760	1783	1806
220	1654	1678	1702	1726	1750	1774	1798	1822
230	1665	1690	1715	1740	1764	1789	1814	1838
240	1677	1702	1727	1753	1778	1804	1829	1854
250	1688	1714	1740	1766	1792	1818	1844	1870
260	1699	1726	1752	1779	1806	1833	1860	1886
270	1710	1737	1765	1792	1820	1847	1875	1902
bis 280	1721	1749	1778	1806	1834	1862	1890	1918

Objektpreise auf Anfrage!